

KARTA PRODUKTU

Skrzynka rozdzielcza rogowa

VCBR160-8-L, VCBR160-8/90-L, VCBR200-8-L, VCBR200-8/90-L
VCBR160-8-P, VCBR160-8/90-P, VCBR200-8-P, VCBR200-8/90-P

NOWOŚĆ



Skrzynka rozdzielcza rogowa Awenta PRO umożliwia podłączenie do 8 kanałów wentylacyjnych $\varnothing 75-90$ mm. Nieużywane przyłącza można zamknąć dotychczasowymi do zestawu zaślepkami.

Dostępne są dwie wersje przyłącza do centrali o średnicy $\varnothing 160$ mm oraz $\varnothing 200$ mm, a także wariant lewy i prawy, ułatwiający dopasowanie do układu instalacji.

Skrzynki AWENTA PRO to przemyślana konstrukcja zaprojektowana z myślą o wieloletnim, niezawodnym użytkowaniu. Dzięki solidnej obudowie, zastosowaniu wysokiej jakości tworzyw sztucznych oraz dodatków bakteriostatycznych skrzynki spełniają wymagania nawet najbardziej wymagających użytkowników. Szeroka gama dostępnych modeli została starannie opracowana, co pozwoli na ich zastosowanie w większości standardowych instalacji wentylacji mechanicznej.

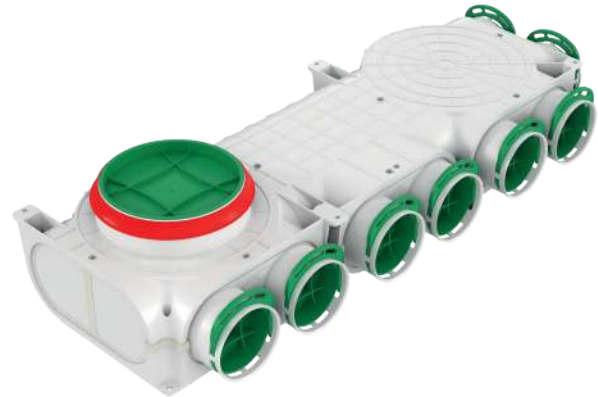

VCBR160-8-L

VCBR200-8-P/90



CHARAKTERYSTYKA PRZEPŁYWU

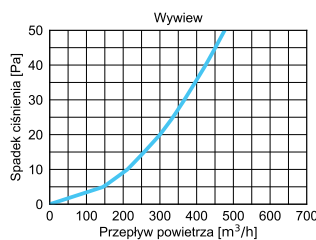
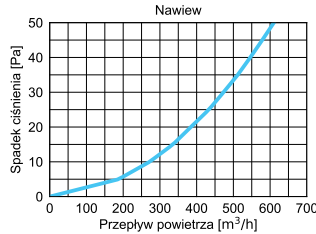
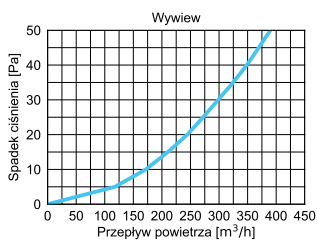
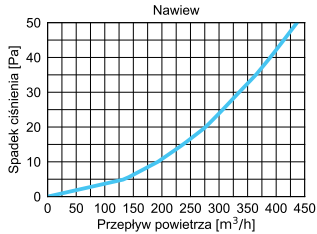
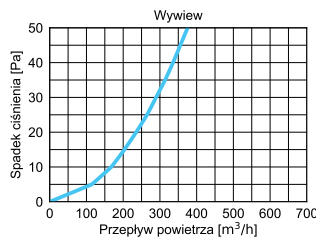
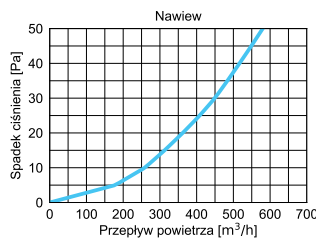
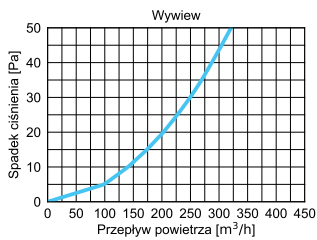
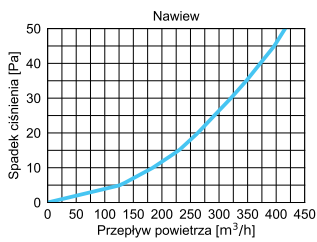

WYMIARY

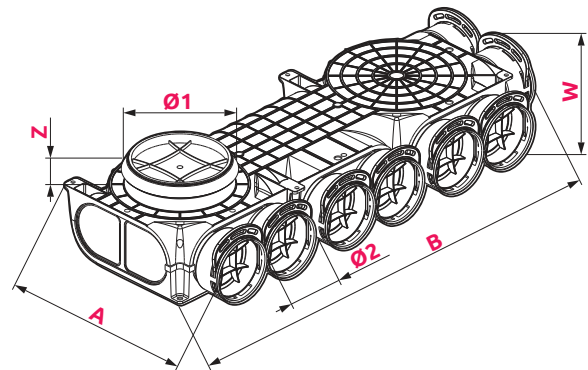

	Ø1	Ø2	A	B	W	Z
VCBR160-8-L	160	75	283	727	107	38
VCBR200-8-L	200	75	283	727	107	38
VCBR160-8-P	160	75	283	727	107	38
VCBR200-8-P	200	75	283	727	107	38
VCBR160-8-L/90	160	90	298	742	119	38
VCBR200-8-L/90	200	90	298	742	119	38
VCBR160-8-P/90	160	90	298	742	119	38
VCBR200-8-P/90	200	90	298	742	119	38

Z DODATKIEM **NANOSILVER**
ELIMINUJĄCYM DO 99% BAKTERII

